

ステンレス製屋内継手 価格表

ステンレス管機株式会社

- この価格表は、オーエヌ工業株式会社の 2007 年 7 月 (No.31) 版を元に作成しております。
- この価格表に表示されている金額には消費税は含まれておりません。
- この価格表は、2008 年 10 月 1 日現在のものです。
価格および仕様は、予告なく変更されることがあります。

SCS13 (SUS304) 呼び径はSu

NJ90E			NJ45E			NJT			NJS		
90° エルボ			45° エルボ			チー			ソケット		
呼び径	単 価	箱入個数	呼び径	単 価	箱入個数	呼び径	単 価	箱入個数	呼び径	単 価	箱入個数
13	1,450	80	13	1,660	60	13	2,570	40	13	1,410	80
20	1,560	80	20	1,970	50	20	3,080	50	20	1,790	60
25	2,290	40	25	2,940	40	25	3,800	30	25	2,190	40
30	3,980	30	30	4,180	30	30	5,570	20	30	2,610	40
40	4,870	30	40	5,140	20	40	7,390	12	40	3,360	30
50	6,830	20	50	6,450	12	50	10,300	8	50	4,850	24
60	10,100	15	60	9,600	6	60	14,400	6	60	7,560	16

NJRE			NJRT			NJ3RT			NJRS		
径違いエルボ			径違いチー			三方径違いチー			径違いソケット		
呼び径	単 価	箱入個数	呼び径	単 価	箱入個数	呼び径	単 価	箱入個数	呼び径	単 価	箱入個数
20×13	2,180	12×2	20×13	3,960	50	—	—	—	20×13	1,710	60
25×13	—	—	25×13	4,860	30	—	—	—	25×13	2,310	40
25×20	3,050	40	25×20	4,860	30	25×20×20	4,210	30	25×20	2,310	40
30×13	—	—	30×13	6,710	20	—	—	—	30×13	2,640	30
30×20	—	—	30×20	6,710	20	30×25×20	7,250	20	30×20	2,640	30
30×25	5,510	30	30×25	6,710	20	30×25×25	7,250	20	30×25	2,640	30
40×13	—	—	40×13	8,910	12	—	—	—	40×13	3,490	30
40×20	—	—	40×20	8,910	12	40×30×20	9,720	12	40×20	3,490	30
40×25	—	—	40×25	8,910	12	40×30×25	9,720	12	40×25	3,490	30
40×30	6,730	20	40×30	8,910	12	—	—	—	40×30	3,490	30
50×13	—	—	50×13	9,480	8	—	—	—	—	—	—
50×20	—	—	50×20	9,480	8	50×40×20	10,300	8	50×20	4,840	24
50×25	—	—	50×25	9,480	8	50×40×25	10,300	8	50×25	4,840	24
50×30	—	—	50×30	9,480	8	—	—	—	50×30	4,840	24
50×40	7,980	12	50×40	9,480	8	—	—	—	50×40	4,840	24
60×20	—	—	60×20	13,400	6	60×50×20	12,700	6	60×20	6,970	16
60×25	—	—	60×25	13,400	6	60×50×25	12,700	6	60×25	6,970	16
60×30	—	—	60×30	13,400	6	—	—	—	60×30	6,970	16
60×40	—	—	60×40	13,400	6	—	—	—	60×40	6,970	16
60×50	11,600	6	60×50	13,400	6	—	—	—	60×50	6,970	16

ステンレス製屋内継手



SCS13 (SUS304) 呼び径はSu

NJMA おすアダプタ			NJFA めすアダプタ			NJEMA おすアダプタエルボ			NJEFA めすアダプタエルボ														
呼び径	単 価	箱入個数	呼び径	単 価	箱入個数	呼び径	単 価	箱入個数	呼び径	単 価	箱入個数												
13×1/2	1,380	20×4	13×1/2	1,500	20×4	13×1/2	—	—	13×1/2	—	—												
20×1/2	1,640	12×4	20×1/2	1,820	12×4	20×1/2	2,380	12×2	20×1/2	2,520	12×2												
20×3/4	1,640	12×4	20×3/4	1,820	12×4	20×3/4	2,380	12×2	20×3/4	2,520	12×2												
25×1	2,070	15×2	25×1	1,960	15×2	25×1	3,240	8×2	25×1	3,140	8×2												
30×1	2,790	30	30×1	2,750	30	<table border="1"> <thead> <tr> <th colspan="3">NJMAPJ おすアダプタ(PJねじ)</th> </tr> </thead> <tbody> <tr> <td colspan="3"></td> </tr> <tr> <th>呼び径</th><th>単 価</th><th>箱入個数</th> </tr> <tr> <td>20×1/2</td><td>1,640</td><td>12×4</td> </tr> </tbody> </table>						NJMAPJ おすアダプタ(PJねじ)						呼び径	単 価	箱入個数	20×1/2	1,640	12×4
NJMAPJ おすアダプタ(PJねじ)																							
呼び径	単 価	箱入個数																					
20×1/2	1,640	12×4																					
30×1 1/4	2,790	30	30×1 1/4	2,750	30																		
40×1 1/4	3,250	30	40×1 1/4	3,430	30																		
40×1 1/2	3,250	30	40×1 1/2	3,430	30																		
50×1 1/2	4,250	24	50×1 1/2	4,710	24																		
50×2	4,250	24	50×2	4,710	24																		
60×2	6,210	16	60×2	6,820	16																		
60×2 1/2	6,210	16	60×2 1/2	6,820	16																		

NJ3RTF 三方径違いねじ付チー			NJRTF 径違いねじ付チー			NJRST 径違いサービステー			NJFT めねじ付チー		
呼び径	単 価	箱入個数	呼び径	単 価	箱入個数	呼び径	単 価	箱入個数	呼び径	単 価	箱入個数
25×20×3/4	4,210	30	20×20×1/2	3,140	30	20×3/4×1/2	3,970	12×4	20×3/4×3/4	3,970	12×4
30×25×3/4	7,250	20	25×25×3/4	4,210	30						
40×30×3/4	9,720	12	30×30×3/4	7,250	20						
50×40×3/4	10,300	8	40×40×3/4	9,720	12						
60×50×3/4	12,700	6	50×50×3/4	10,300	8						
			60×60×3/4	12,700	6						

NJWE 給水栓エルボ			NJWT 給水栓チー			NJZWEU 上座付水栓エルボ			NJZWES 横座付水栓エルボ		
呼び径	単 価	箱入個数	呼び径	単 価	箱入個数	呼び径	単 価	箱入個数	呼び径	単 価	箱入個数
13×1/2	1,640	15×2	13×1/2	2,900	15×2	13×1/2	2,540	6×4	13×1/2	2,540	6×4
20×1/2	2,050	12×2	20×1/2	3,140	12×2	20×1/2	2,940	4×4	20×1/2	2,940	4×4
20×3/4	2,050	12×2	20×3/4	3,140	12×2	20×3/4	2,940	4×4	20×3/4	2,940	4×4
25×1	3,230	8×2	25×1/2	4,460	7×2				25×1	4,630	3×4

日本水道協会品質認証センター「認証品」

SCS13 (SUS304) 呼び径はSu

NJZWTS			NJMS			NJWS			NJWH		
座付水栓チー			メータソケット			水栓ソケット			水栓ソケット用ホルダ		
呼び径	単 価	箱入個数	呼び径	単 価	箱入個数	呼び径	単 価	箱入個数	呼び径	単 価	箱入個数
13×1/2	3,970	10×2	20×G1	3,280	15×2	13×1/2	1,660	20×4	13	1,160	5×4
			25×G1 1/4	6,530	30	20×1/2	1,750	12×4	20	1,160	5×4
			JIS B 0202の管用平行ねじとの接続ができます。 ※NJMUメータユニオン・NJMUKメータユニオン(金門ねじ仕様)は、P6に掲載しています。			20×3/4	1,750	12×4	25	1,450	5×4
						25×1	2,500	15×2			参考：水栓ソケット用ホルダとのセット

NJB			NJC			NJYA			NJFM		
ブッシュ			キャップ			溶接アダプタ			フランジアダプタ		
呼び径	単 価	箱入個数	呼び径	単 価	箱入個数	呼び径	単 価	箱入個数	呼び径 Su×A	単 価	箱入個数
25×1/2	1,670	24×4	13	660	50×4	13	1,570	20×4	13×15	4,020	10
30×1/2	2,030	18×4	20	730	50×4	20	1,880	12×4	20×15	4,720	10
30×3/4	2,030	18×4	25	830	50×4	25	2,620	15×2	20×20	4,720	10
40×1/2	2,650	6×4	30	970	30×4	30	3,600	30	25×25	7,070	8
40×3/4	2,650	6×4	40	1,260	30×4	40	5,400	30	30×25	9,330	8
40×1	2,650	6×4	50	1,620	20×4	50	7,390	24	30×32	9,330	8
50×1/2	3,200	4×4	60	2,330	10×4	60	11,200	16	40×32	10,100	8
50×3/4	3,200	4×4							40×40	10,100	8
50×1	3,200	4×4							50×40	13,000	4
60×1/2	5,050	6							50×50	13,000	4
60×3/4	5,050	6							50×65	17,900	6
60×1	5,050	6							50×80	23,500	4
60×1 1/4	5,050	6							50×100	28,100	4
									60×50	18,700	3
									60×65	18,700	3
									60×80	24,200	4
									60×100	30,900	4

NJIU-S			NJIU-V			NJIU-H			NJSP		
絶縁ユニオン SGP&SUS用			絶縁ユニオン SGP-VA&SUS用			絶縁ユニオン SGP-HVA&SUS用			袋ナット付短管		
呼び径	単 価	箱入個数	呼び径	単 価	箱入個数	呼び径	単 価	箱入個数	呼び径	単 価	箱入個数
13×1/2	4,740	10×2	13×1/2	6,400	10×2	13×1/2	7,680	10×2	13×34	920	25×4
20×3/4	5,390	6×2	20×3/4	7,360	6×2	20×3/4	8,840	6×2	20×37	1,030	20×4
25×1	6,060	5×2	25×1	8,340	5×2	25×1	10,000	5×2	25×41	1,220	20×2
30×1 1/4	12,200	6	30×1 1/4	16,200	6	30×1 1/4	19,300	6			
40×1 1/2	18,400	4	40×1 1/2	23,800	4	40×1 1/2	28,600	4			
50×2	23,800	3	50×2	30,700	3	50×2	37,000	3			
60×2 1/2	40,900	2	60×2 1/2	—	—	60×2 1/2	49,400	2			

ステンレス製屋内継手



SCS13 (SUS304) 呼び径はSu

NJ-200			NJ-220			NJ-202NF			NJ-222NF		
ロングネックボール(レジュースドボア)			ロングネックボール(フルボア)			ロングネックボール(レジュースドボア)			ロングネックボール(フルボア)		
呼び径	単 価	箱入個数	呼び径	単 価	箱入個数	呼び径	単 価	箱入個数	呼び径	単 価	箱入個数
13	9,500	3×6	13	10,200	3×6	20× ³ / ₄	13,100	3×6	20× ³ / ₄	15,200	2×6
20	11,100	3×6	20	13,000	2×6	25×1	15,600	2×6	25×1	16,400	8
25	13,100	2×6	25	14,200	8	(チョウハンドルもあります)		(20Suはチョウハンドルもあります)			
30	14,500	2×6	30	20,000	8						
40	17,200	8	40	25,500	4						
50	23,000	8	50	43,800	2						
60	30,200	4	(20Su以下はチョウハンドルもあります) (50Suのみハンドルの取り外しが可能です)								

(30Su以下はチョウハンドルもあります)

NJ-610			NJ-611			NJ-670		
ミニボール(レジュースドボア)			ミニボール(レジュースドボア)			ゲートバルブ(フルボア)		
呼び径	単 価	箱入個数	呼び径	単 価	箱入個数	呼び径	単 価	箱入個数
13× ¹ / ₂	6,400	3×12	20× ³ / ₄	6,670	2×12	13	11,600	5×4
20× ³ / ₄	7,640	2×12	(レバーハンドルもあります)			20	12,500	4×4
25×1	10,100	2×12						
30×1	10,600	2×12						
40×1 ¹ / ₄	13,100	2×4						
50×1 ¹ / ₂	17,300	2×4						
60×2	24,100	2×4						

(40Su以上はレバーハンドル)

NJFL			NJFLMA		
フレキシブルジョイント			フレキシブルジョイント		
呼び径	単 価	箱入個数	呼び径	単 価	箱入個数
20×20×300	11,000	8	20× ³ / ₄ ×300	11,200	8
25×25×300	13,900	6	25×1×300	14,400	6
30×30×500	19,400	6	30×1 ¹ / ₄ ×500	20,400	6
40×40×500	24,200	4	40×1 ¹ / ₂ ×500	25,400	4
50×50×500	31,100	4	50×2×500	35,500	4
60×60×500	41,000	2	60×2 ¹ / ₂ ×500	47,500	2

ゴムパッキン (HNBR)(注1)		袋ナット		皿ワッシャ (青色)	
呼び径	単 価	呼び径	単 価	呼び径	単 価
13	70	13	250	13	90
20	80	20	280	20	110
25	90	25	360	25	150
30	100	30	560	30	170
40	110	40	640	40	220
50	120	50	860	50	420
60	150	60	1,260	60	560

(注1): ゴムパッキンのFKM (フッ素ゴム) 13Su~60Su、NJSR (蒸気還管用) 20Su~60Suは別途見積り
また蒸気還管用ゴムパッキン(NJSR)は継手とのセット販売をしています。(詳細はP10を参照してください。)

日本水道協会品質認証センター「認証品」

ステンレス製屋内継手



SCS14 (SUS316) 呼び径はSu

NJ90E 90°エルボ			NJ45E 45°エルボ			NJT チー			NJS ソケット		
呼び径	単価	箱入個数	呼び径	単価	箱入個数	呼び径	単価	箱入個数	呼び径	単価	箱入個数
13	2,370	80	13	2,660	60	13	4,120	40	13	2,260	80
20	2,500	80	20	3,160	50	20	4,930	50	20	2,980	60
25	3,670	40	25	4,710	40	25	6,080	30	25	3,650	40
30	6,370	30	30	6,690	30	30	8,920	20	30	4,890	40
40	7,800	30	40	8,230	20	40	12,000	12	40	6,860	30
50	11,000	20	50	10,400	12	50	16,500	8	50	9,210	24
60	16,200	15	60	15,400	6	60	23,100	6	60	13,600	16

NJRT 径違いチー			NJRS 径違いソケット			NJMA おすアダプタ			NJFA めすアダプタ		
呼び径	単価	箱入個数	呼び径	単価	箱入個数	呼び径	単価	箱入個数	呼び径	単価	箱入個数
20×13	6,340	50	20×13	2,740	60	13×1/2	2,210	20×4	13×1/2	2,400	20×4
25×13	7,780	30	25×13	3,700	40	20×1/2	2,620	12×4	20×1/2	2,920	12×4
25×20	7,780	30	25×20	3,700	40	20×3/4	2,620	12×4	20×3/4	2,920	12×4
30×13	10,800	20	30×13	4,230	30	25×1	3,320	15×2	25×1	3,140	15×2
30×20	10,800	20	30×20	4,230	30	30×1	4,470	30	30×1	4,400	30
30×25	10,800	20	30×25	4,230	30	30×1 1/4	4,470	30	30×1 1/4	4,400	30
40×13	14,300	12	40×13	5,590	30	40×1 1/4	5,200	30	40×1 1/4	5,490	30
40×20	14,300	12	40×20	5,590	30	40×1 1/2	5,200	30	40×1 1/2	5,490	30
40×25	14,300	12	40×25	5,590	30	50×1 1/2	6,800	24	50×1 1/2	7,540	24
40×30	14,300	12	40×30	5,590	30	50×2	6,800	24	50×2	7,540	24
50×13	15,200	8	50×20	7,750	24	60×2	9,940	16	60×2	11,000	16
50×20	15,200	8	50×25	7,750	24	60×2 1/2	9,940	16	60×2 1/2	11,000	16
50×25	15,200	8	50×30	7,750	24						
50×30	15,200	8	50×40	7,750	24						
50×40	15,200	8	60×20	11,200	16						
60×20	21,500	6	60×25	11,200	16						
60×25	21,500	6	60×30	11,200	16						
60×30	21,500	6	60×40	11,200	16						
60×40	21,500	6	60×50	11,200	16						
60×50	21,500	6									





 日本水道協会品質認証センター「認証品」



 枠内はSCS14 (SUS316)

ステンレス製屋内継手



SCS14 (SUS316) 呼び径はSu

NJWE			NJWT			NJZWS			NJWS		
給水栓エルボ			給水栓チー			横座付水栓エルボ			水栓ソケット		
											
呼び径	単 価	箱入個数	呼び径	単 価	箱入個数	呼び径	単 価	箱入個数	呼び径	単 価	箱入個数
13×1/2	2,630	15×2	13×1/2	4,640	15×2	13×1/2	—	—	13×1/2	2,660	20×4
20×1/2	3,280	12×2	20×1/2	5,030	12×2	20×1/2	4,710	4×4	20×1/2	2,800	12×4
20×3/4	3,280	12×2	20×3/4	5,030	12×2	20×3/4	4,710	4×4	20×3/4	2,800	12×4
25×1	5,170	8×2	25×1/2	7,140	7×2	25×1	7,410	3×4	25×1	4,000	15×2

NJMU			NJMUK			NJFM		
メータユニオン			メータユニオン(金門ねじ仕様)			フランジアダプタ		
								
呼び径	単 価	箱入個数	呼び径	単 価	箱入個数	呼び径 Su×A	単 価	箱入個数
20×G1	6,840	12×2	20×33.0	6,840	12×2	13×15	—	—
25×G1 1/4	8,620	8×2	25×39.0	8,620	8×2	20×15	7,560	10
						20×20	7,560	10
						25×25	11,400	8
						30×25	15,000	8
						30×32	15,000	8
						40×32	16,200	8
						40×40	16,200	8
						50×40	20,800	4
						50×50	20,800	4
						50×65	—	—
						50×80	—	—
						50×100	—	—
						60×50	30,000	3
						60×65	30,000	3
						60×80	—	—
						60×100	—	—

 日本水道協会品質認証センター「認証品」
 枠内はSCS14 (SUS316)

袋ナット	
呼び径	単 価
13	400
20	450
25	580
30	900
40	1,030
50	1,380
60	2,020

皿ワッシャ(赤色)	
呼び径	単 価
13	150
20	180
25	240
30	280
40	360
50	680
60	900

ステンレス製屋内継手



SCS13 (SUS304) 呼び径はSu

NJLE-B			NJLT-B			NJL45E-B			NJLF		
90° エルボ (本体)			チー (本体)			45° エルボ (本体)			フランジ		
呼び径	単 価	箱入個数	呼び径	単 価	箱入個数	呼び径	単 価	箱入個数	呼び径	単 価	箱入個数
75	23,000	2	75	33,600	1	75	24,500	2	75	13,200	8
80	25,100	2	80	37,800	1	80	26,700	2	80	14,700	8
100	29,000	1	100	46,700	1	100	35,600	1	100	22,400	4

(リングB、ゴムパッキン付)

NJLRF			NJLR			NJLPF			NJLRF	
レジュースドフランジ			レジューサー			貫通フランジ			ガスケット	
呼び径	単 価	箱入個数	呼び径	単 価	箱入個数	呼び径	単 価	箱入個数	呼び径	単 価
75×50	13,500	4	80×75	20,400	3	75	21,200	6	75 (65A)	940
75×60	13,500	4	100×75	25,200	3	80	23,900	6	80 (80A)	980
80×50	16,400	4	100×80	27,900	3	100	32,000	4	100 (100A)	1,300
80×60	16,400	4								
100×50	22,100	6								
100×60	22,100	6								

(リングB、ゴムパッキン付)

【特許取得】

フランジ式ナイスジョイントは2003年5月に継手構造で特許を取得しています。

ゴムパッキン(HNBR)		六角ボルト・ナット(SUS)		リングB	
呼び径	単 価	呼び径	単 価	呼び径	単 価
75	880	M16×60	350	75	4,680
80	1,240			80	5,610
100	2,200			100	6,930

【注】

- ※フランジはJIS10Kに接続できます。
75Su=65A、80Su=80A、
100Su=100A
- ※六角ボルト、六角ナットの寸法は
M16×60を使用してください。
- ※JIS10Kフランジの六角ボルト・ナ
ットの必要数。
65A=4Set、80A=8Set、
100A=8Set
- ※フランジガスケットはテフロン包
みガスケット型番V #N7030-N、
T #N9010-A-5など(比較的強く
締付けられる金属フランジ用)を
使用してください。

※組立参考図

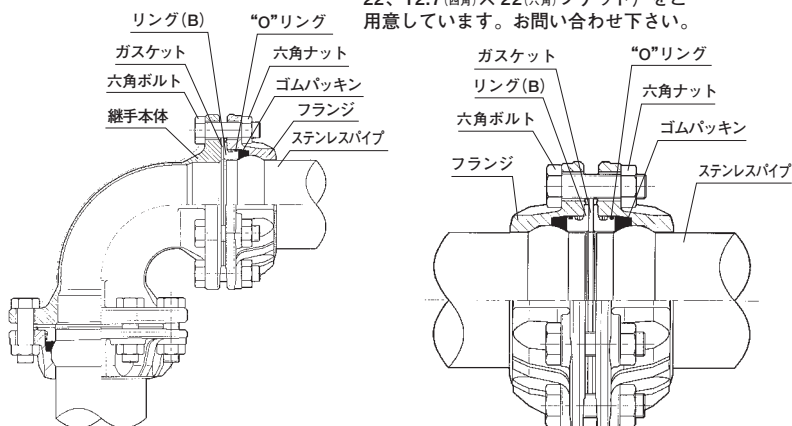

※部品明細参考例

	部品名	呼び径	数量
エ ル ボ	本 体		1
	フ ラ ン ジ		2
	ガ ス ケ ッ ト		2
ボ ル ト	ボ ル ト ・ ナ ッ ト	75	8
		80	16
		100	16
ソ ケ ッ ト	フ ラ ン ジ		2
	ガ ス ケ ッ ト		1
	ボ ル ト ・ ナ ッ ト	75	4
		80	8
		100	8

※組み合わせによって段落ち配管も出来ます。

(例) 100×100×50
100× 80×60

呼び径はSu

◆ 拡管機

<p>NE4型</p>  <p>セパレート型 拡管機 本体及び油圧ポンプ アタッチメント一式(13~60Su) 油圧ホース1.5m付</p> <p>¥ 434,000</p>	<p>NE6型</p>  <p>大径 拡管機 本体及び油圧ポンプ アタッチメント一式(75~100Su)</p> <p>¥ 1,280,000</p>
<p>NE5型</p>  <p>一体型 拡管機 本体及び油圧ポンプ アタッチメント一式(13~60Su)</p> <p>¥ 434,000</p>	<p>NE3型</p>  <p>充電式 拡管機 本体及びアタッチメント一式(13~25Su)</p> <p>¥ 320,000</p>

拡管ゴム (ウレタン)		拡管ゴム (ウレタン)	
呼び径	単 価	呼び径	単 価
13	640	75	15,000
20	730	80	18,000
25	780	100	26,000
30	860		
40	950		
50	1,070		
60	1,180		

⚠ 警告: ナイスジョイント専用の拡管機です。

1. ナイスジョイント以外の、メカニカル継手の拡管に使用すると不具合が発生します。
2. ナイスジョイント用拡管機以外の拡管機で、パイプの拡管をするとナイスジョイントの性能が確保出来ないの注意して下さい。

◆ ステンレス鋼管用切断機 122J-S (13Su~60Su)

 <p>本体一式(13Su~60Su) ¥ 250,800</p>	 <p>122J-S用パイプサポート ¥ 27,000</p>
--	--

消耗部品

品 名	型 式	単 価
カッターホイール	No.33551	3,500
ホイールピン	No.10343	1,000
リーマブレード	No.94692	5,000
リーマコーン	No.94687	24,400

※外バリの出ないシステムです。
(内バリ用内面リーマ付)

◆ナイスジョイント用ポリスチレンフォーム保温材

* 給排水衛生設備工専用

(1) 耐熱使用温度: 70° C以下

呼び径はSu

品名		NJCVE		NJCVT		NJCVS	
呼び径	厚さ (mm)	保温材(エルボ)		保温材(チー)		保温材(ソケット)	
		単価	箱入個数	単価	箱入個数	単価	箱入個数
13	20	200	60	260	50	180	150
20	20	220	40	280	30	200	120
25	20	240	35	300	25	220	100
30	20	260	30	330	20	240	100
40	20	280	25	350	15	260	90
50	20	300	20	380	12	270	90
60	20	320	16	400	12	290	60

* JIS A 9511 (発泡プラスチック保温材)

ビーズ法ポリスチレンフォーム

保温筒3号適合品

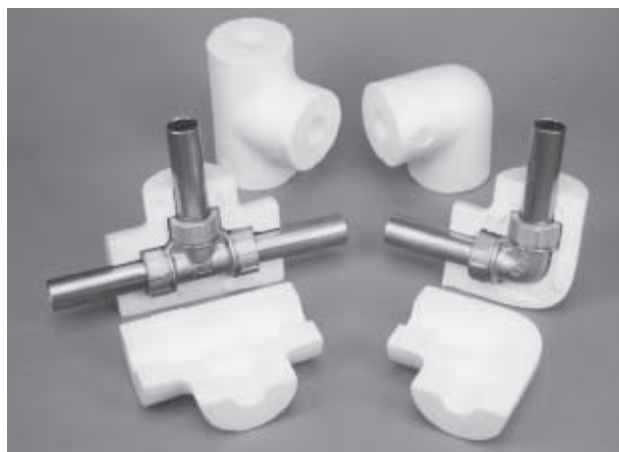

◆水道用波状ステンレス鋼管

(1) 使用範囲: 給水・埋設配管

(2) 圧力: 1.0MPa

(3) 材質: SUS316

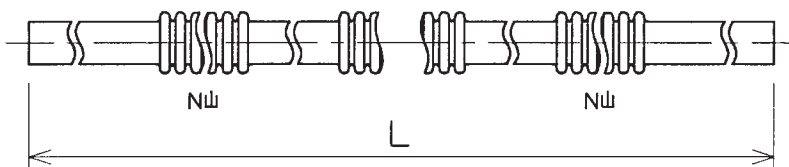

品名	G119 波状管 (昭和螺旋管製作所製)				
呼び径(Su)	型式	全長(L)	N山×連	単価	結束本数
20	G119-20	4000	15× 8	18,300	5
25	G119-25	4000	15× 8	22,200	5
30	G119-30	4000	15× 8	31,800	3
40	G119-40	4000	20× 8	40,800	2
50	G119-50	4000	20× 8	48,600	2

※JWWAG119認証登録品

※上記以外に、G型・J型・M型をご用意しています。(昭和螺旋管製作所製)

詳細は水道用波状ステンレス鋼管(アクトパイプ)標準価格表を参照してください。

◆蒸気還管用ナイスジョイント定価表

ゴムパッキン材質：NJSR 継手本体・袋ナット・皿ワッシャ材質：SCS13(SUS304)

NJ90ESR		NJ45ESR		NJTSR		NJSSR	
90° エルボ		45° エルボ		チー		ソケット	
呼び径	単価	呼び径	単価	呼び径	単価	呼び径	単価
20Su	2,100	20Su	2,510	20Su	3,890	20Su	2,330
25Su	3,090	25Su	3,740	25Su	5,000	25Su	2,990
30Su	5,420	30Su	5,620	30Su	7,730	30Su	4,050
40Su	6,630	40Su	6,900	40Su	10,030	40Su	5,120
50Su	8,830	50Su	8,450	50Su	13,300	50Su	6,850
60Su	13,320	60Su	12,820	60Su	19,230	60Su	10,780

NJRESR		NJRTSR		NJ3RTSR		NJRSSR	
径違いエルボ		径違いチー		三方径違いチー		径違いソケット	
呼び径	単価	呼び径	単価	呼び径	単価	呼び径	単価
25×20	3,720	25×20	5,930	25×20×20	5,150	25×20	2,980
30×20	—	30×20	8,420	30×25×20	8,640	30×20	3,630
30×25	6,630	30×25	8,550	30×25×25	8,770	30×25	3,760
40×20	—	40×20	10,940	40×30×20	11,590	40×20	4,640
40×25	—	40×25	11,070	40×30×25	11,720	40×25	4,770
40×30	8,330	40×30	11,390	—	—	40×30	5,090
50×20	—	50×20	11,750	50×40×20	12,450	50×20	6,110
50×25	—	50×25	11,880	50×40×25	12,580	50×25	6,240
50×30	—	50×30	12,200	—	—	50×30	6,560
50×40	9,860	50×40	12,360	—	—	50×40	6,720
60×20	—	60×20	16,890	60×50×20	15,580	60×20	8,850
60×25	—	60×25	17,020	60×50×25	15,710	60×25	8,980
60×30	—	60×30	17,340	—	—	60×30	9,300
60×40	—	60×40	17,500	—	—	60×40	9,460
60×50	14,210	60×50	17,620	—	—	60×50	9,580

NJMASR		NJFASR		NJEMASR		NJEFASR	
おすアダプタ		めすアダプタ		おすアダプタエルボ		めすアダプタエルボ	
呼び径	単価	呼び径	単価	呼び径	単価	呼び径	単価
20×1/2	1,910	20×1/2	2,090	20×1/2	2,650	20×1/2	2,790
20×3/4	1,910	20×3/4	2,090	20×3/4	2,650	20×3/4	2,790
25×1	2,470	25×1	2,360	25×1	3,640	25×1	3,540
30×1	3,510	30×1	3,470	—	—	—	—
30×1 1/4	3,510	30×1 1/4	3,470	—	—	—	—
40×1 1/4	4,130	40×1 1/4	4,310	—	—	—	—
40×1 1/2	4,130	40×1 1/2	4,310	—	—	—	—
50×1 1/2	5,250	50×1 1/2	5,710	—	—	—	—
50×2	5,250	50×2	5,710	—	—	—	—
60×2	7,820	60×2	8,430	—	—	—	—
60×2 1/2	7,820	60×2 1/2	8,430	—	—	—	—

NJ3RTFSR		NJRTFSR	
三方径違いねじ付チー		径違いねじ付チー	
呼び径	単価	呼び径	単価
25×20×3/4	4,880	20×20×1/2	3,680
30×25×3/4	8,370	25×25×3/4	5,010
40×30×3/4	11,320	30×30×3/4	8,690
50×40×3/4	12,180	40×40×3/4	11,480
60×50×3/4	15,310	50×50×3/4	12,300
—	—	60×60×3/4	15,920

NJWESR		NJWTSR		NJSWR	
給水栓エルボ		給水栓チー		水栓ソケット	
呼び径	単価	呼び径	単価	呼び径	単価
20×1/2	2,320	20×1/2	3,680	20×1/2	2,020
20×3/4	2,320	20×3/4	3,680	20×3/4	2,020
25×1/2	—	25×1/2	5,260	25×1/2	—
25×1	3,630	25×1	—	25×1	2,900

NJZWEUSR		NJZWEUSR		NJFMSR	
上座付水栓エルボ		横座付水栓エルボ		フランジアダプタ	
呼び径	単価	呼び径	単価	呼び径	単価
20×1/2	3,210	20×1/2	3,210	20×15A	4,990
20×3/4	3,210	20×3/4	3,210	20×20A	4,990
—	—	25×1	5,030	25×25A	7,470

NJYASR	
溶接アダプタ	
呼び径	単価
20Su	2,150
25Su	3,020
30Su	4,320
40Su	6,280
50Su	8,390
60Su	12,810

NJ-200SR		NJ-220SR		NJ-222NFSR	
ロングネックボール (レジューストボア)		ロングネックボール (フルボア)		ロングネックボール (フルボア)	
呼び径	単価	呼び径	単価	呼び径	単価
20Su	11,640	20Su	13,540	20×3/4	15,470
25Su	13,900	25Su	15,000	25×1	16,800
30Su	15,940	30Su	21,440	—	—
40Su	18,960	40Su	27,260	—	—
50Su	25,000	50Su	45,800	—	—
60Su	33,420	60Su	—	—	—

NJ-202NFSR		NJ-610SR		NJ-611SR	
ロングネックボール (レジューストボア)		ミニボール (レジューストボア)		ミニボール (フルボア)	
呼び径	単価	呼び径	単価	呼び径	単価
20×3/4	13,370	20×3/4	7,910	20×3/4	6,940
25×1	16,000	25×1	10,500	—	—
—	—	30×1	11,320	—	—
—	—	40×1 1/4	13,980	—	—
—	—	50×1 1/2	18,300	—	—
—	—	60×2	25,710	—	—

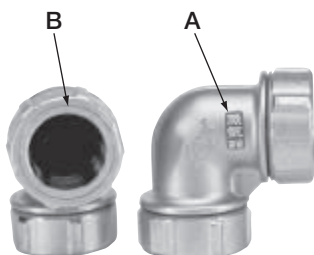

※蒸気還管用ゴムパッキンは継手とのセット販売をしています。

他の継手との識別方法

- A. 継手本体に蒸気還管のシールの貼付
- B. 袋ナット端面にV字溝加工